

## UNPACKING

- ☉ Vybalení
- ☉ Auspacken
- ☉ Desembalaje
- ☉ Pakkauksen purkaminen
- ☉ Déballage
- ☉ Αποσκευασία
- ☉ Disimballaggio
- ☉ 開梱(内容物の確認)
- ☉ 개봉
- ☉ Uitpakken
- ☉ ROZPAKOWANIE
- ☉ Desempacotar
- ☉ Распаковка
- ☉ 打开包装
- ☉ 打開包裝
- ☉ KUTUNUN İÇİNDEKİLER

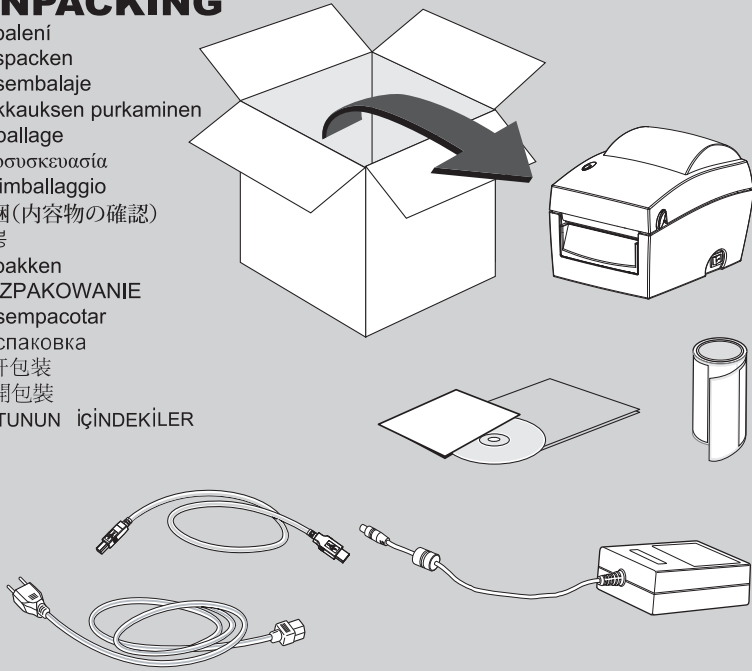

## CONNECTING

- ☉ Připojení
- ☉ Anschließen
- ☉ Conexiones
- ☉ Tulostimen liittäminen
- ☉ Branchement
- ☉ Σύνδεση
- ☉ Connessione
- ☉ 接続
- ☉ 연결
- ☉ Aansluiten
- ☉ PODŁĄCZENIE
- ☉ Ligações
- ☉ Соединение
- ☉ 連結
- ☉ 連結
- ☉ BAĞLANTI ŞEKİLLERİ

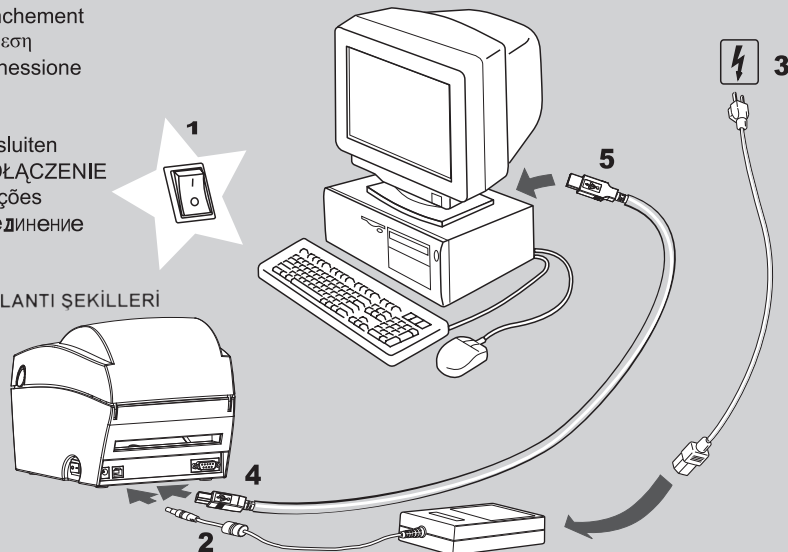

## Quick Guide DT Series



**GoDEX**

# PAPER LOAD

- (Z) Založení etiket
- (C) Carga de las etiquetas
- (P) Charge du papier
- (I) Installazione Carta
- (R) 라벨 장착
- (Z) ZAKŁADANIE ETYKIET
- (紙) 紙的安裝
- (У) Установка этикетленты
- (E) Etikettenmaterial einlegen
- (T) Tarrarullan asennus
- (Φ) Φόρτωση αναλωσίμου
- (用) 用紙の取付け
- (P) Papier laden
- (C) Colocação de papel
- (紙) 紙的安裝
- (E) ETIKET BESLENMESİ

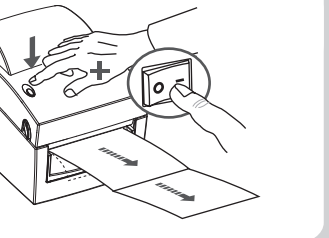
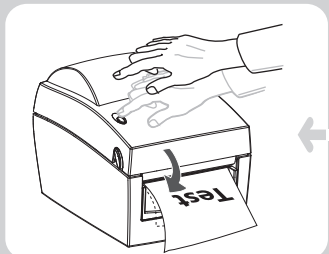
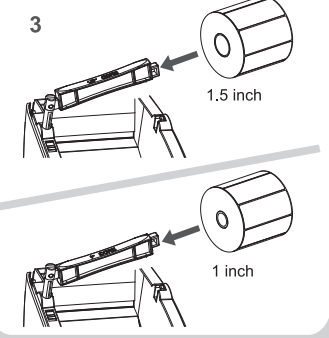
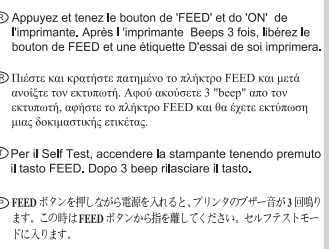
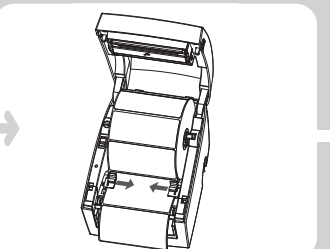
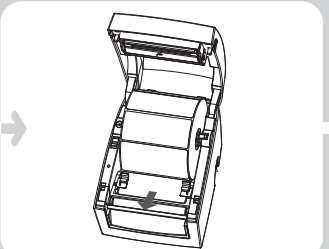
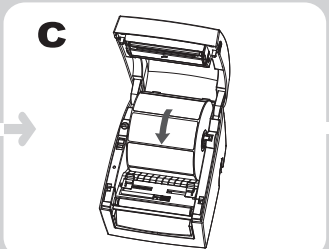
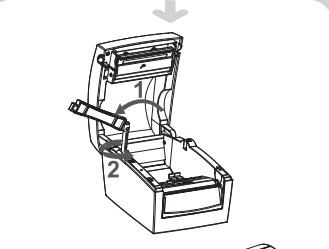
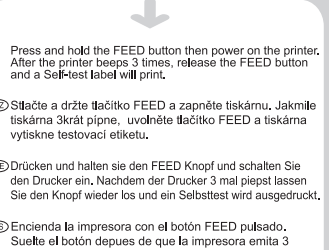
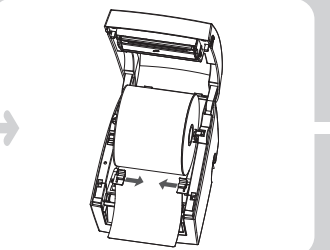
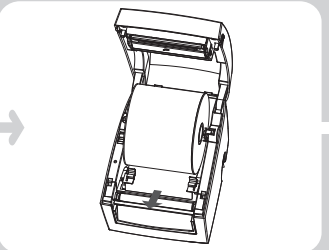
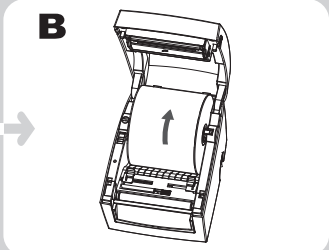
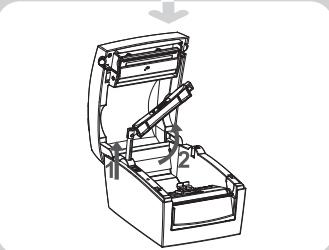
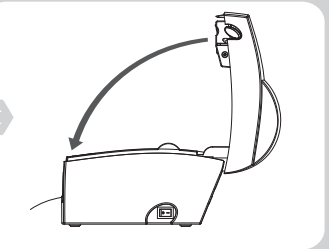
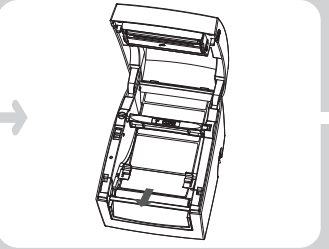
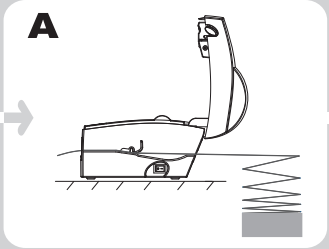
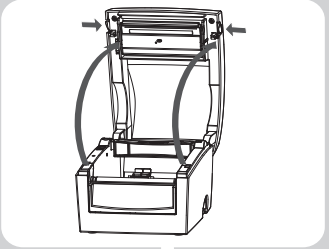

Press and hold the FEED button then power on the printer. After the printer beeps 3 times, release the FEED button and a Self-test label will print.

(Z) Stlačte a držte tlačítko FEED a zapněte tiskárnu. Jakmile tiskárna 3krát pípne, uvolněte tlačítko FEED a tiskárna vytiskne testovací etiketu.

(E) Drücken und halten sie den FEED Knopf und schalten Sie den Drucker ein. Nachdem der Drucker 3 mal piepst lassen Sie den Knopf wieder los und ein Selbsttest wird ausgedruckt.

(紙) Encienda la impresora con el botón FEED pulsado. Suelte el botón después de que la impresora emita 3 pitidos y a continuación se imprimirá un auto-test.

(У) Пидá FEED -náppáin painettuna ja käynnistä tulostin. Vapauta náppáin kun tulostin on antanut kolme áänimerkkiá. Tulostin tekee testitaran.

(P) Appuyez et tenez le bouton de 'FEED' et de 'ON' de l'imprimante. Aprés l'imprimante Beeps 3 fois, libérez le bouton de FEED et une étiquette D'essai de soi imprimera.

(R) Πιέστε και κρατήστε πατημένο το πλήκτρο FEED και μετά ανοίξτε τον εκτυπωτή. Αφού ακούσετε 3 "beep" από τον εκτυπωτή, αφήστε το πλήκτρο FEED και θα έχετε εκτύπωση μιας δοκιμαστικής ετικέτας.

(T) Per il Self Test, accendere la stampante tenendo premuto il tasto FEED. Dopo 3 beep rilasciare il tasto.

(用) FEED ボタンを押しながら電源を入れると、プリンタのブザー音が3回鳴ります。この時はFEED ボタンから指を離してください。セルフテストモードに入ります。

(C) FEED 버튼을 누른 상태에서 프린터의 전원을 켜주세요. 프린터가 3번 비프음을 낸 후, FEED 버튼에서 손을 떼주세요. 이제 셀프-테스트 라벨이 인쇄됩니다.

(У) Удерживая нажатой клавишу FEED включите принтер, после того как принтер издаст 3 звуковых сигнала, а светодиод STATUS загорится красным и светодиод STATUS загорится оранжевым, отпустите клавишу FEED - принтер войдет в режим самотестирования. Отпустите клавишу FEED.

(C) 按住FEED键后开启电源，直到蜂鸣器响三声后，即可放开按钮，机器此时会印出自测试页。

(紙) FEED düğmesini basılı tutarak yazıcınızı açınız. 3 adet bip sesi ve LED READY ışığı kırmızı yanıp söndükten sonra LED STATUS ışığı turuncuya döner. FEED düğmesine basmayı bırakınız, yazıcınız TEST konumuna geçecektir.

(P) Wciśnij i przytrzymaj przycisk FEED, potem włącz drukarkę. Po uruchomieniu drukarka wyda 3 krótkie sygnały dźwiękowe, zwołnij przycisk FEED. Wydrukowana zostanie etykieta testowa.

(紙) Ligue a impressora com o botão FEED premido. Solte o botão depois da impressora emitir 3 apitos seguidamente será imprimido um autoteste.

(用) Houd de FEED toets ingedrukt en schakel de printer aan. Na drie pieptonen laat u de FEED toets los en de printer print dan een zelftest.

(C) 按住FEED键后开启电源，直到蜂鸣器响三声后，即可放开按钮，机器此时会印出自测试页。